



WatchGuard®  
**Firebox® X**

Note:   
 Click on your language below   
 in the table of contents to   
 reach the section you need

<b>WatchGuard® Firebox® X QuickStart Guide</b>	<b>2-8</b>
<b>WatchGuard® Firebox® X QuickStart-Anleitung</b>	<b>9-15</b>
<b>Guía de instalación rápida de WatchGuard® Firebox® X</b>	<b>16-22</b>
<b>WatchGuard® Firebox® X QuickStart ガイド</b>	<b>23-29</b>
<b>WatchGuard® Firebox® X 快速入门指南</b>	<b>30-36</b>

# WatchGuard® Firebox® X QuickStart Guide

## Getting Started

WatchGuard® Firebox® X has the security you really need. A fully integrated appliance, it contains powerful layered network security, intuitive management and premium support through LiveSecurity Service. This QuickStart Guide covers the initial installation of WatchGuard Firebox X. Please refer to your Hardware Guide and User Guide for hardware specifications and comprehensive setup instructions.

### Check Package Contents

- ✓ WatchGuard Firebox X appliance
- ✓ QuickStart Guide
- ✓ User Documentation
- ✓ One serial cable (blue)
- ✓ Ethernet crossover cable (red)
- ✓ Three Ethernet cables (green)
- ✓ Power cable
- ✓ WatchGuard System Manager CD
- ✓ License Key Certificate

### Review Steps for Installation

- ✓ Selecting a firewall configuration mode
- ✓ Gathering network information
- ✓ Setting up a management station
- ✓ Cabling the Firebox X
- ✓ Running the QuickSetup Wizard
- ✓ Deploying the Firebox X into your network
- ✓ Registering your LiveSecurity® Service

1

## Selecting a Firewall Configuration Mode

Important! Before installing the WatchGuard Firebox X, you need to decide how to incorporate the Firebox X into your network. To begin, select the configuration mode that most closely reflects your existing network. There are two possible options: Routed and Drop-in Configuration. The choices you make here will be used in step 5.

**NOTE:** Please read the entire QuickStart Guide before beginning the install process.

## Routed Configuration (Figure 1)

This configuration is necessary when the number of public IP addresses is limited or when you have dynamic IP addressing on the external interface. The Firebox is put into place with separate logical networks and separate network addresses on each of its interfaces. Most networks are best served by a Routed configuration. Public servers behind the Firebox use private addresses, and traffic is routed using network address translation.

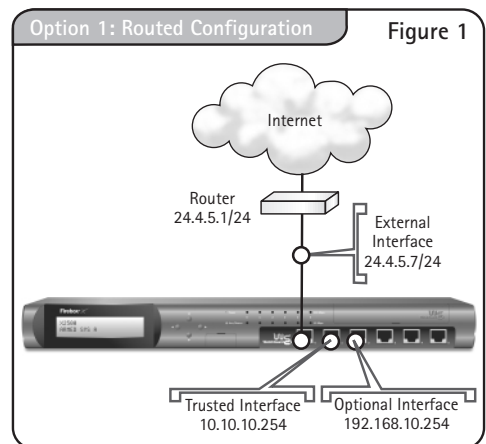

## Drop-in Configuration (Figure 2)

This configuration is necessary when Public servers behind the Firebox use public addresses, and traffic is routed through the Firebox with no network address translation. The Firebox is put in place with the same network address on all interfaces. Because this configuration mode distributes the network's logical address space across the Firebox interfaces, you can "drop" the Firebox between the router and the LAN without reconfiguring any local machines.

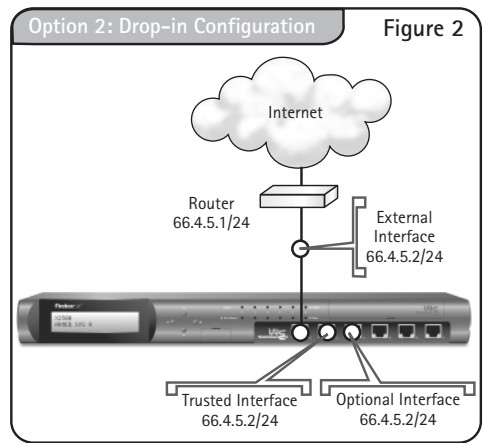

### FIREWALL CONFIGURATION MODE

Routed  Drop-in

### QUESTIONS

For more information about Routed or Drop-in Configurations, please refer to the Getting Started section of the User Guide.



## Using a Secondary Network (Figure 3)

Whether you have chosen Routed or Drop-in mode, your configuration may require a secondary network on the trusted interface. A secondary network is a separate logical network connected to the Firebox interface by a switch or hub.

*Note: The IP address you declare as a secondary network becomes the default gateway for computers on that network.*

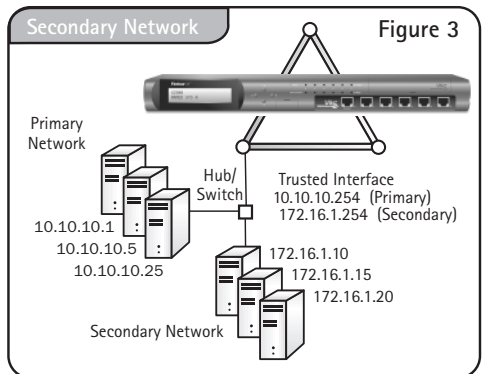

### SECONDARY NETWORK

YES  NO

# 2

## Gathering Network Information

Use the following tables to gather network information. This material will be required for steps 4 and 6. Please keep the QuickStart guide in a secure location for future reference.

### Network Addresses (refer to Figure 6)

\_\_\_\_\_ . \_\_\_\_\_ . \_\_\_\_\_ . \_\_\_\_\_  
Default Gateway

\_\_\_\_\_ . \_\_\_\_\_ . \_\_\_\_\_ . \_\_\_\_\_ / \_\_\_\_\_  
External Interface

\_\_\_\_\_ . \_\_\_\_\_ . \_\_\_\_\_ . \_\_\_\_\_ / \_\_\_\_\_  
Trusted Interface (routed only)

\_\_\_\_\_ . \_\_\_\_\_ . \_\_\_\_\_ . \_\_\_\_\_ / \_\_\_\_\_  
Optional Interface (routed only)

\_\_\_\_\_ . \_\_\_\_\_ . \_\_\_\_\_ . \_\_\_\_\_  
Management Station used for installation

### Firebox X Serial Number, found on the back of your Firebox under the barcode.

\_\_\_\_\_

### PPP Authentication (if using PPPoE on external interface) Provided by your ISP if it uses PPPoE.

\_\_\_\_\_  
PPP Username

\_\_\_\_\_  
PPP Password

### Additional Optional IP Addresses (refer to Figure 6)

\_\_\_\_\_ . \_\_\_\_\_ . \_\_\_\_\_ . \_\_\_\_\_ / \_\_\_\_\_  
Secondary Network on the Trusted Interface

\_\_\_\_\_ . \_\_\_\_\_ . \_\_\_\_\_ . \_\_\_\_\_ / \_\_\_\_\_  
Mail (SMTP) Server

\_\_\_\_\_ . \_\_\_\_\_ . \_\_\_\_\_ . \_\_\_\_\_ / \_\_\_\_\_  
Web (HTTP) Server

\_\_\_\_\_ . \_\_\_\_\_ . \_\_\_\_\_ . \_\_\_\_\_ / \_\_\_\_\_  
FTP Server

# 3

## Setting Up the Management Station

You can administer the WatchGuard Firebox X from any computer that you designate as the management station. By default, your Firebox logs will be saved to this computer as well. Microsoft® Windows® NT/2000/XP with Intel® Pentium® II 500 Mhz or higher is required. 25 MB hard disk space is required to install all WatchGuard modules, plus 15 MB minimum for log files.

DOWNLOAD THE LATEST SOFTWARE!

ACTIVATE your LiveSecurity® Service to get the latest version of the management station software!

[www.watchguard.com/support](http://www.watchguard.com/support)

To designate the management station, install the management software as follows:

1. Insert the WatchGuard System Manager CD-ROM. If the installation wizard does not appear automatically, double-click install.exe in the root directory of the CD.
2. Click Download the Latest Software on the Firebox X Installation screen. This launches your Web browser and connects you to the WatchGuard Website. (If you do not have an Internet connection, you can install directly from the CD-ROM. However, you will not be eligible for support and VPN functionality until you activate LiveSecurity Service.)
3. Follow the instructions on the screen to activate your LiveSecurity Service subscription.
4. Download the WatchGuard System Manager software. Download time will vary depending on your connection speed.  
NOTE: Make sure you write down the name and path of the file as you save it to your hard drive!
5. Execute self-extracting file, follow the screens until the "WatchGuard Firebox X Set-up: Set-up Complete" screen.
6. By default, the QuickSetup Wizard will launch at the end of the software installation. You must first cable the Firebox before continuing with the QuickSetup Wizard.

### IMPORTANT

If you want to use virtual private networking (VPN) with IPSec, you must download medium or strong encryption software. See the Getting Started section of the User Guide for more information.



### USING SLASH NOTATION

In slash notation, a single number indicates how many bits of the IP address identify the network where the host resides. A network mask of 255.255.255.0 has a slash equivalent of 8+8+8=24. For example, writing 192.168.42.23/24 is the same as specifying the IP address 192.168.42.23 with a corresponding network mask of 255.255.255.0. Click the Help button in the QuickSetup Wizard for more information.



# 4

## Cabling the Firebox® X

Cable the Firebox X to your management station as follows. (Refer to Figures 4, 5, 6 and 7 below.) Note: All Firebox ports are NIC ports, not hub ports. Refer to Figure 5 for details on unmarked ports.

### IMPORTANT

To set up the Firebox X using TCP/IP, see the Getting Started section of the User Guide.

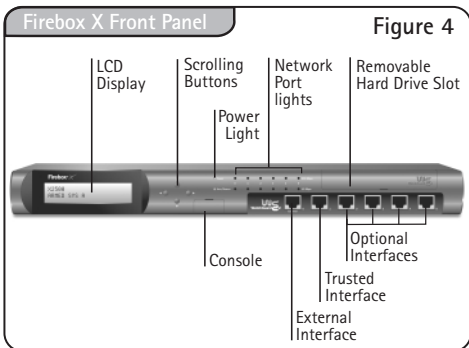

Figure 4

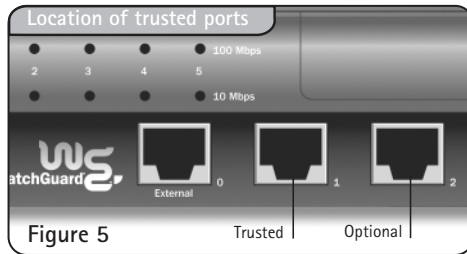

Figure 5

- Only the external port is labeled on the Firebox X. Please review highlighted areas for the trusted ports.

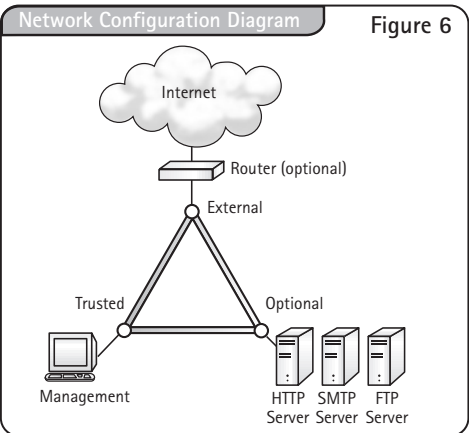

Figure 6

- Plug the power cord into the Firebox power input and into a power source. Leave the power switch 'off' until the end of step 6.

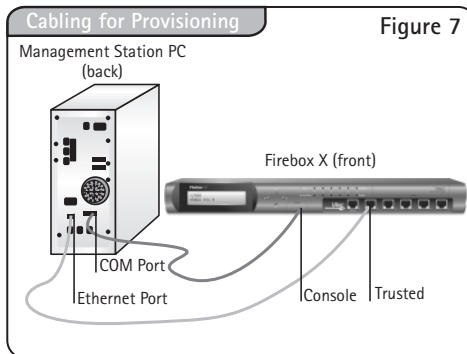

Figure 7

- Use the blue serial cable to connect the Firebox Serial Port (CONSOLE) to the management station COM port. Use the red crossover cable to connect the Firebox trusted interface to the management station Ethernet port. (You can disconnect your Internet connection if necessary.)

# 5

## Running the QuickSetup Wizard

After you finish setting up the Management Station and cabling the Firebox X, use the QuickSetup Wizard to create a basic configuration file. This enables the Firebox X to function as a simple but immediately effective firewall.

To test your connection to the Firebox through the Management Software before deploying the Firebox on your network, see the Getting Started section of the User Guide.



If the QuickSetup Wizard is not already launched, launch it from the Windows desktop by selecting **Start =>Programs => WatchGuard =>QuickSetup Wizard**. Provide the information as prompted by the QuickSetup Wizard, referring to the tables and choices in steps 1 and 2 of this guide. Please note the following:

### ■ IP Addressing

When entering an IP address, type the digits, periods, and slashes in sequence. Do not use the Tab or Arrow keys to jump past the periods.

### ■ Secondary "Non-routed" Networks

The QuickSetup Wizard checkbox labeled "I have an additional non-routed network behind my Firebox" refers to the Secondary Network on the Trusted Interface entry in the network configuration table in Step 3.

### ■ Passphrases

Passphrases are case-sensitive and must be at least seven characters long. They can be any combination of letters, numbers, and special characters. You will create two passphrases. The status passphrase is used to establish read-only connections to the Firebox. The configuration passphrase is used to establish read/write connections to the Firebox.

When you see the "Firebox Basic Configuration Complete" dialog box in the WatchGuard QuickSetup Wizard, you have successfully completed the installation of your Firebox.

## 6 Deploying the Firebox® X into Your Network

The Firebox X can now be used as a basic firewall with the following properties:

- All outgoing traffic is allowed.
- All incoming traffic is blocked unless you specified a server in the QuickSetup Wizard.
- Logs are sent to the WatchGuard Security Event Processor on the Management Station.

### Deploy the Firebox X into your network

- Place the Firebox in its permanent location.
- Connect the Firebox to your network.  
*NOTE: Be sure to avoid the network deployment errors shown in Figure 8.*
- Change the default gateway setting on all desktops connected behind the Firebox Trusted or Optional interfaces.

#### IMPORTANT

The configuration file created using the QuickSetup Wizard is a basic configuration. You should now create a configuration file that meets your security policy needs. Please refer to the Getting Started section of the User Guide to begin this process.

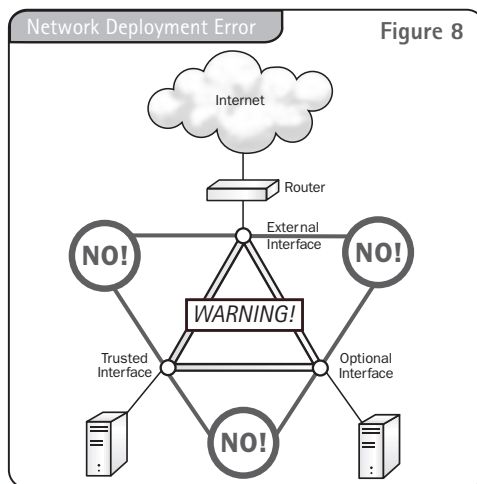

Beware of inadvertently connecting Firebox interfaces to one another; for example by connecting them to the same hub or switch. This is known as a "Looped Configuration" and will bypass all firewalling capabilities, rendering your Firebox useless.



## What's Next?

Congratulations! You have successfully installed, configured, and deployed your new Firebox X on your network. What's next? Below are some things to remember as a new customer.

### Customizing your security policy

You customize your security policy by adding services—application layer filters (called proxies) and packet filters—that broaden or restrict what you allow in and out of your firewall. Every service brings trade-offs between network security and accessibility. When selecting services, balance the needs of your organization with the requirement that computer assets be protected from attack. Some common services that organizations typically add are the following:

- HTTP (Web Service)
- SMTP (Email Service)
- DNS (Domain Name Service)
- FTP (File Transfer Service)

### Set up Added Services

Please refer to the "Types of Services" chapter of the Reference Guide for a comprehensive list of services you can add, and the "Configuring Filtered Services" and "Configuring Proxied Services" chapters of the User Guide to learn more about adding services such as SpamScreen or WebBlocker and application layer filters.

### What to Expect from Your LiveSecurity® Service

Your Firebox X includes a subscription to our award-winning LiveSecurity® Service. Your subscription:

- ✓ Provides up-to-date network protection with the latest software upgrades.
- ✓ Solves problems with comprehensive technical support including step-by-step tutorials and Frequently Asked Questions (FAQs).
- ✓ Reduces downtime with alerts and configuration tips to combat the newest threats and vulnerabilities.
- ✓ Develops your expertise with detailed interactive training resources.
- ✓ Keeps you prepared for upcoming security threats with editorials and analysis from industry experts.
- ✓ Extends your network security with bundled software, utilities, and special offers.

## Technical Support

**1.877.232.3531**  
(U.S. and Canada)

**+1.206.613.0456**  
(all other countries)

**[www.watchguard.com/support](http://www.watchguard.com/support)**



# WatchGuard® Firebox® X QuickStart-Anleitung

## Getting Started

Die WatchGuard® Firebox® X ist ein vollständig integriertes Gerät und vereint leistungsstarke mehrschichtige Netzwerksicherheit, intuitive Verwaltung und erstklassigen Support durch den LiveSecurity® Service. Diese QuickStart-Anleitung beschreibt die Erstinstallation der WatchGuard Firebox X. Weitere Informationen zu den Hardware-Spezifikationen sowie umfassende Installationsanweisungen finden Sie im Hardware Guide und im User Guide.

### Checkliste: Verpackungsinhalt

- ✓ WatchGuard Firebox X (Gerät)
- ✓ QuickStart-Anleitung
- ✓ Benutzerdokumentation
- ✓ 1 serielles Kabel (blau)
- ✓ Ethernet-Patchkabel, gekreuzt (rot)
- ✓ 3 Ethernet-Patchkabel (grün)
- ✓ Netzkabel
- ✓ WatchGuard System Manager-CD
- ✓ LiveSecurity® Service Key Dokument

### Checkliste: Installationsschritte

- ✓ Firewall-Konfigurationsmodus auswählen
- ✓ Netzwerkinformationen zusammenstellen
- ✓ Management Station einrichten
- ✓ Firebox X anschließen
- ✓ QuickSetup-Assistenten ausführen
- ✓ Firebox X im Netzwerk einsetzen
- ✓ LiveSecurity® Service registrieren

1

## Firewall-Konfigurationsmodus auswählen

Wichtig! Vor der Installation müssen Sie festlegen, wie die Firebox X in Ihr Netzwerk integriert werden soll. Wählen Sie zunächst den Konfigurationsmodus, der Ihrem vorhandenen Netzwerk am besten entspricht. Es sind zwei Konfigurationsoptionen möglich: Routed und Drop-in. Die von Ihnen hier gewählten Optionen kommen in Schritt 5 zum Einsatz.

**HINWEIS:** Bitte lesen Sie die gesamte QuickStart-Anleitung, bevor Sie mit dem Installationsvorgang beginnen.

## Routed-Konfiguration (Abb. 1)

Diese Konfiguration ist erforderlich, wenn die Anzahl der öffentlichen IP-Adressen begrenzt ist oder wenn Sie an der externen Schnittstelle eine dynamische IP-Adressierung einsetzen. Die Firebox wird dann für jede ihrer Schnittstellen mit separaten logischen Netzwerken und separaten Netzwerkadressen konfiguriert. Für die meisten Netzwerke ist die Routed-Konfiguration am besten geeignet. Öffentliche Server hinter der Firebox verwenden private Adressen, und der Datenverkehr wird über NAT (Network Address Translation – Übersetzung von Netzwerkadressen) geroutet.

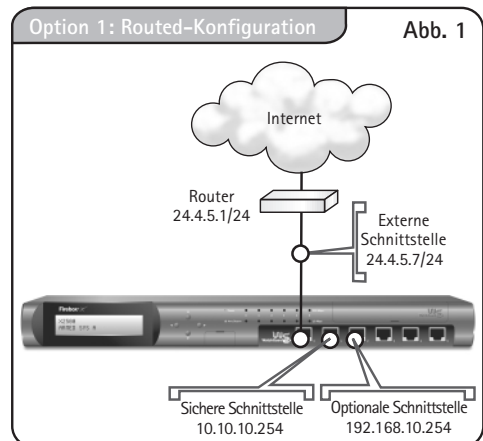

## Drop-in-Konfiguration (Abb. 2)

Diese Konfiguration ist erforderlich, wenn öffentliche Server hinter der Firebox öffentliche Adressen verwenden und der Datenverkehr ohne NAT durch die Firebox geroutet werden muss. Die Firebox wird dann für jede ihrer Schnittstellen mit derselben Netzwerkadresse konfiguriert. Da bei diesem Konfigurationsmodus der logische Adressraum des Netzwerks auf die Firebox-Schnittstellen verteilt wird, können Sie die Firebox zwischen dem Router und dem LAN ohne Neukonfigurieren der lokalen Computer einfügen.

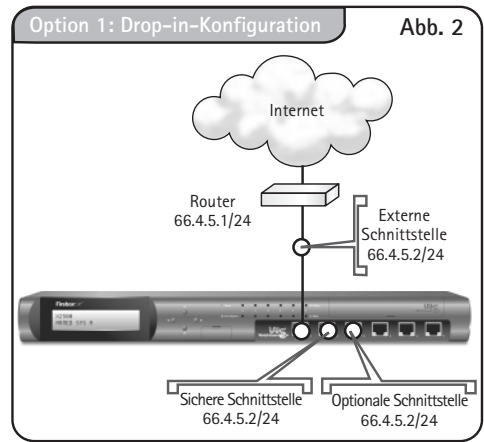

### FIREWALL-KONFIGURATIONSMODUS

Routed-Modus  Drop-in-Modus

### FRAGEN

Weitere Informationen zum Routed- und zum Drop-in-Modus finden Sie im Abschnitt „Getting Started“ des User Guide.



## Sekundäres Netzwerk verwenden (Abb. 3)

Unabhängig vom gewählten Modus benötigen Ihre Konfiguration möglicherweise ein sekundäres Netzwerk an der sicheren Schnittstelle. Ein sekundäres Netzwerk ist ein separates logisches Netzwerk, das an die Firebox-Schnittstelle über einen Switch oder Hub angeschlossen ist.

*Hinweis: Die IP-Adresse, die Sie als sekundäres Netzwerk deklarieren, wird das Standardgateway für die Computer in diesem Netzwerk.*

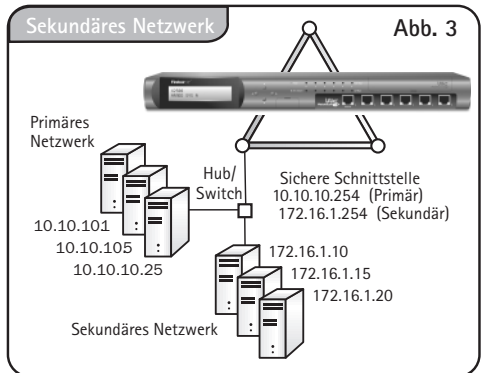

### SEKUNDÄRES NETZWERK

JA  NEIN

# 2

## Netzwerkinformationen zusammenstellen

Verwenden Sie die folgenden Tabellen, um die Netzwerkinformationen zusammenzustellen. Diese Angaben werden für die Schritte 4 und 6 benötigt. Bewahren Sie die QuickStart-Anleitung an einem sicheren Ort auf, um später darauf zurückgreifen zu können.

### Netzwerkadressen (siehe Abb. 6)

Standardgateway . . . . .

Externe Schnittstelle . . . . . / . . . . .

Sichere Schnittstelle (im Routed Mode) . . . . . / . . . . .

Optionale Schnittstelle (im Routed Mode) . . . . . / . . . . .

Management Station für die Installation . . . . .

### Seriennummer der Firebox X (an der Geräterückseite unterhalb des Barcodes)

\_\_\_\_\_

### PPP-Authentifizierung (bei Verwendung von PPPoE über externe Schnittstelle): Vom ISP bereitgestellt, falls PPPoE verwendet wird

PPP-Benutzername \_\_\_\_\_

PPP-Kennwort \_\_\_\_\_

### Zusätzliche optionale IP-Adressen (siehe Abb. 6)

Sekundäres Netzwerk an der sicheren Schnittstelle . . . . . / . . . . .

Mail-Server (SMTP) . . . . . / . . . . .

Web-Server (HTTP) . . . . . / . . . . .

FTP-Server . . . . . / . . . . .

# 3

## Management Station einrichten

Sie können einen beliebigen Computer als Management Station für die WatchGuard Firebox X konfigurieren. Auf diesem Computer werden standardmäßig auch die Firebox-Protokolle gespeichert. Zu den Systemvoraussetzungen gehören Microsoft® Windows® NT/2000/XP und ein Intel® Pentium® II-Prozessor mit 500 MHz oder höher. Für die Installation aller WatchGuard-Module werden 25 MB Festplattenspeicher benötigt sowie zusätzlich mindestens 15 MB für Protokolldateien.

LADEN SIE DIE NEUESTE SOFTWARE HERUNTER!

AKTIVIEREN Sie den LiveSecurity® Service, um die neueste Version der Management Station-Software zu erhalten!

[www.watchguard.com/support](http://www.watchguard.com/support)

### So installieren Sie die Verwaltungssoftware auf der gewählten Management Station:

1. Legen Sie die WatchGuard System Manager CD-ROM ein. Wenn der Installationsassistent nicht automatisch startet, doppelklicken Sie im Stammverzeichnis der CD auf „install.exe“.
2. Klicken Sie im Installationsbildschirm der Firebox X auf „Download the Latest Software“. Hierdurch wird Ihr Webbrowser gestartet und eine Verbindung zur WatchGuard-Website hergestellt. (Wenn Sie keinen Internetzugriff haben, können Sie die Installation direkt von der CD-ROM ausführen. Allerdings verfügen Sie erst nach der Registrierung des LiveSecurity® Service über Zugriff auf den Support und die VPN-Funktionalität.)
3. Folgen Sie den Bildschirmanweisungen zum Aktivieren Ihres LiveSecurity® Service-Abonnements.
4. Laden Sie die WatchGuard System Manager-Software herunter. Die Downloadzeit hängt von Ihrer Verbindungsgeschwindigkeit ab.  
HINWEIS: Notieren Sie sich den Namen und den Pfad, unter denen die Datei auf der Festplatte gespeichert wird!
5. Verwenden Sie die selbstausführbare Datei und folgen Sie den Bildschirmanweisungen, bis der Bildschirm „WatchGuard Firebox X Set-up: Set-up Complete“ angezeigt wird.
6. Nach Abschluss der Softwareinstallation wird standardmäßig der QuickSetup-Assistent gestartet. Bevor Sie mit dem QuickSetup-Assistenten fortfahren können, müssen Sie die Firebox anschließen.

#### WICHTIG

Wenn Sie virtuelle private Netzwerke (VPN) mit IPSec verwenden möchten, müssen Sie eine Verschlüsselungssoftware mit mittlerer oder starker Verschlüsselung herunterladen. Weitere Informationen finden Sie im Abschnitt „Getting Started“ des User Guide.



#### SLASH-NOTATION

Bei der Slash-Notation wird durch eine einzelne Zahl angegeben, wie viele Bits in dem Netzwerk, in dem sich der Host befindet, für den Netzanteil der IP-Adressen reserviert sind. Die Netzwerkmaske 255.255.255.0 hat in der Slash-Notation die Entsprechung 8+8+8=24. Beispielsweise entspricht die Adressschreibweise 192.168.42.23/24 der IP-Adresse 192.168.42.23 mit der zugehörigen Netzwerkmaske 255.255.255.0. Um weitere Informationen anzuzeigen, klicken Sie im QuickSetup-Assistenten auf die Hilfeschatfläche.



# 4

## Firebox® X anschließen

So schließen Sie die Firebox X an die Management Station an. (Siehe Abbildungen 4, 5, 6 und 7 unten.) Hinweis: Alle Firebox-Anschlüsse sind NIC-Anschlüsse (Endgeräte), keine Hub-Anschlüsse. Details zu den nicht gekennzeichneten Anschlüssen können Sie Abbildung 5 entnehmen.

### WICHTIG

Im Abschnitt „Getting Started“ des User Guide wird beschrieben, wie Sie die Firebox X mit TCP/IP einrichten.



Abb. 4



Abb. 5

- Auf der Firebox X ist nur der externe Anschluss beschriftet. Die sicheren Anschlüsse sind in der Abbildung hervorgehoben.

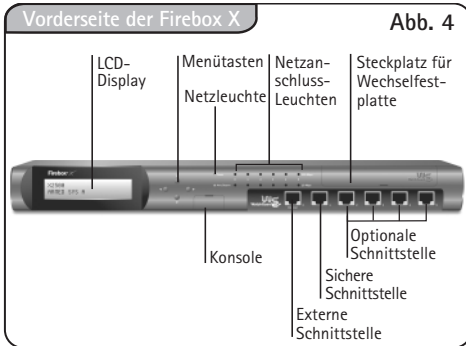

Abb. 6

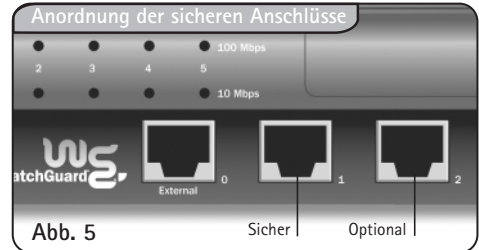
- Schließen Sie das Netzkabel am Netzspannungseingang der Firebox und an einer Netzsteckdose an. Lassen Sie den Netzschalter bis zum Abschluss von Schritt 6 ausgeschaltet.

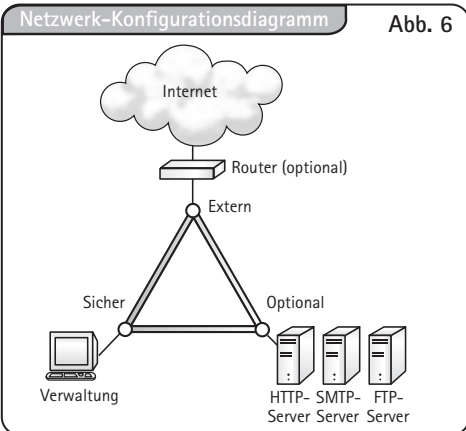

Abb. 7

- Verbinden Sie unter Verwendung des blauen seriellen Kabels den seriellen Anschluss der Firebox (CONSOLE) mit dem COM-Anschluss der Management Station. Verbinden Sie mit dem roten gekreuzten Patchkabel die sichere Schnittstelle der Firebox mit dem Ethernet-Anschluss der Management Station. (Unterbrechen Sie gegebenenfalls Ihre Internet-Verbindung.)

# 5

## QuickSetup-Assistenten ausführen

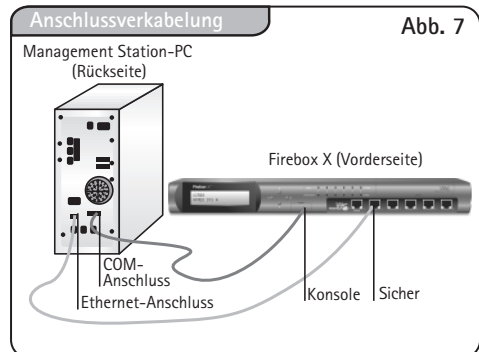
Nach erfolgreichem Einrichten der Management Station und Anschließen der Firebox X verwenden Sie den QuickSetup-Assistenten, um eine grundlegende Konfigurationsdatei zu erstellen. Hierdurch kann die Firebox X als einfache, aber sofort wirksame Firewall eingesetzt werden.

Im Abschnitt „Getting Started“ des User Guide wird beschrieben, wie Sie die Verbindung zur Firebox über die Verwaltungssoftware testen, bevor Sie die Firebox in Ihrem Netzwerk einsetzen.



Ist der QuickSetup-Assistent noch nicht gestartet, starten Sie ihn über den Windows-Desktop, indem Sie **Start => Programme => WatchGuard => QuickSetup Wizard** wählen. Geben Sie die vom QuickSetup-Assistenten angeforderten Informationen ein, entsprechend den Tabellen und Optionen zu den Schritten 1 und 2 in dieser Anleitung. Beachten Sie die folgenden Punkte:

- **IP-Adressierung**  
Geben Sie bei IP-Adressen die Ziffern, Punkte und Schrägstriche in kontinuierlicher Folge ein. Verwenden Sie nicht die Tabulatortaste oder die Pfeiltasten, um die Punkte zu überspringen.
- **Sekundäre „nicht geroutete“ Netzwerke**  
Das Kontrollkästchen „I have an additional non-routed network behind my Firebox“ des QuickSetup-Assistenten bezieht sich auf die Angabe zum sekundären Netzwerk an der sicheren Schnittstelle in der Netzwerk-Konfigurationstabelle aus Schritt 3.
- **Kennwörter**  
Bei Kennwörtern wird die Groß-/Kleinschreibung berücksichtigt. Sie müssen mindestens sieben Zeichen lang sein und können aus einer beliebigen Kombination von Buchstaben, Ziffern und Sonderzeichen bestehen. Sie müssen zwei Kennwörter festlegen. Das Statuskennwort dient zum Herstellen schreibgeschützter Verbindungen zur Firebox. Das Konfigurationskennwort dient zum Herstellen lese- und schreibberechtigter Verbindungen zur Firebox.

Wird im WatchGuard QuickSetup-Assistenten das Dialogfeld „Firebox Basic Configuration Complete“ angezeigt, ist die Installation der Firebox erfolgreich abgeschlossen.

## 6 Firebox® X im Netzwerk einsetzen

Die Firebox X kann jetzt als einfache Firewall mit den folgenden Eigenschaften eingesetzt werden:

- Jeglicher ausgehender Datenverkehr wird zugelassen.
- Jeglicher eingehender Datenverkehr wird gesperrt, solange Sie im QuickSetup-Assistenten keinen Server angegeben haben.
- Protokolle werden an den WatchGuard Security Event Processor der Management Station gesendet.

So setzen Sie die Firebox X in Ihrem Netzwerk ein:

- Stellen Sie die Firebox am gewünschten Installationsort auf.
- Schließen Sie die Firebox an Ihrem Netzwerk an.  
*HINWEIS: Achten Sie darauf, fehlerhafte Netzwerkanschlüsse (wie beispielsweise in Abbildung 8 gezeigt) zu vermeiden.*
- Ändern Sie die Standardgateway-Einstellung auf allen Desktop-Systemen, die hinter der Firebox an die sichere oder die optionale Schnittstelle angeschlossen sind.

### WICHTIG

Die mit dem QuickSetup-Assistenten erstellte Konfigurationsdatei bietet lediglich eine grundlegende Konfiguration. Sie sollten jetzt eine Konfigurationsdatei erstellen, die Ihren Sicherheitsrichtlinien entspricht. Im Abschnitt „Getting Started“ des User Guide wird dieser Vorgang näher beschrieben.

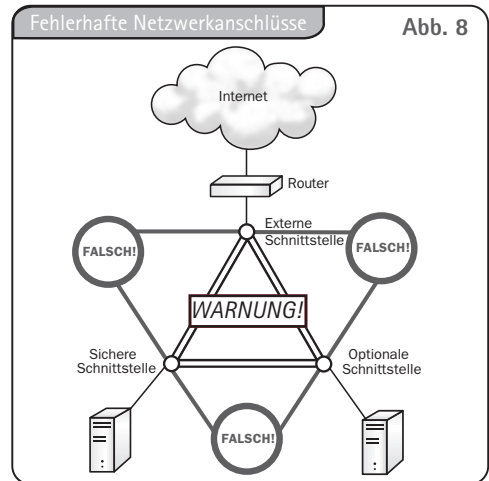

Achten Sie darauf, die Firebox-Schnittstellen nicht versehentlich miteinander zu verbinden, indem Sie sie beispielsweise an denselben Hub oder Switch anschließen. Diese Struktur wird „Schleifenkonfiguration“ genannt und führt zu einer Überbrückung aller Firewall-Funktionen, wodurch die Firebox wirkungslos wird.

# 7

## Und wie geht es weiter?

Herzlichen Glückwunsch! Sie haben Ihre neue Firebox X erfolgreich installiert, konfiguriert und in Ihrem Netzwerk eingesetzt. Und wie geht es jetzt weiter? Nachfolgend einige Punkte, die Sie als neuer Kunde beachten sollten.

### Sicherheitsrichtlinien anpassen

Sie passen Ihre Sicherheitsrichtlinie an, indem Sie Services hinzufügen. Das sind Filter auf Anwendungsebene (auch Proxies genannt) sowie Paketfilter, die den über die Firewall ein- und ausgehenden Datenverkehr erweitern oder beschränken. Jeder Service führt einen Kompromiss zwischen Netzwerksicherheit und Zugriffsmöglichkeiten mit sich. Wägen Sie bei der Auswahl von Services die Bedürfnisse Ihrer Organisation mit der Notwendigkeit ab, Ihr Computerinventar vor Angriffen zu schützen. Zu den üblichen Services, die Organisationen in der Regel hinzufügen, gehören:

- HTTP (Web-Service)
- SMTP (E-Mail-Service)
- DNS (Domain Name Service)
- FTP (File Transfer Service)

### Hinzugefügte Services einrichten

Im Kapitel „Types of Services“ des Reference Guide finden Sie eine umfassende Liste der Services, die Sie hinzufügen können. In den Kapiteln „Configuring Filtered Services“ und „Configuring Proxied Services“ des User Guide finden Sie weitere Informationen zum Hinzufügen von Services (wie z. B. SpamScreen oder WebBlocker) sowie von Filtern auf Anwendungsebene.

### Vorteile des LiveSecurity® Service

Zu Ihrer Firebox X erhalten Sie ein Abonnement unseres mehrfach ausgezeichneten LiveSecurity® Service. Ihr Abonnement bietet:

- ✓ Netzwerkschutz auf dem neuesten Stand durch Aktualisierungen auf die neuesten Softwareversionen.
- ✓ Problemlösungen durch umfassenden technischen Support, interaktive Lernprogramme und FAQs (Frequently Asked Questions).
- ✓ Verringerte Ausfallzeiten durch Alarmmeldungen und Konfigurationstipps zur Abwehr der neuesten Bedrohungen und Anfälligkeiten.
- ✓ Spezifische Weiterbildung durch ausführliches interaktives Schulungsmaterial.
- ✓ Vorbereitung auf neue Sicherheitslücken durch Expertenartikel und Analysen von Fachleuten.
- ✓ Erweiterung Ihrer Netzwerksicherheit durch Softwarepakete, Dienstprogramme und Sonderangebote.

## Technischer Support

**+1 877 232 3531**  
(USA und Kanada)

**+1 206 613 0456**  
(alle anderen Länder)

**[www.watchguard.com/support](http://www.watchguard.com/support)**

# Guía de instalación rápida de WatchGuard® Firebox® X

## Introducción

WatchGuard® Firebox® X es un dispositivo que contiene poderosos niveles de seguridad para redes, una fácil gestión y asistencia de primera a través del servicio LiveSecurity. Esta guía rápida describe la instalación inicial de WatchGuard Firebox X. Consulte las guías del hardware y del usuario para conocer las especificaciones de hardware y para tener acceso a instrucciones de configuración detalladas.

### Verificación del contenido del paquete

- ✓ Dispositivo WatchGuard Firebox X
- ✓ Guía de instalación rápida
- ✓ Documentación para el usuario
- ✓ Un cable serial (azul)
- ✓ Cable Ethernet cruzado (rojo)
- ✓ Tres cables Ethernet (verdes)
- ✓ Cable de alimentación eléctrica
- ✓ CD WatchGuard System Manager
- ✓ Certificado con código de licencia

### Revisión de los pasos necesarios para la instalación

- ✓ Selección de un modo de configuración para el Firewall
- ✓ Recopilación de información de su red
- ✓ Configuración de una estación de gestión
- ✓ Conexión de los cables al Firebox X
- ✓ Ejecución del programa QuickSetup Wizard
- ✓ Implementación del Firebox X en su red
- ✓ Registro del servicio LiveSecurity®

1

## Selección del modo de configuración del Firewall

¡Importante! Antes de instalar WatchGuard Firebox X, debe decidir cómo incorporarlo a la red. Empiece seleccionando el modo de configuración que sea más adecuado para la red existente. Hay dos opciones disponibles: Configuraciones Routed mode y Drop-in mode. Las selecciones que realice en este paso se utilizarán en el paso 5.

NOTA: Lea la guía de instalación rápida por completo antes de comenzar con el proceso de instalación.

## Configuración Routed mode (Figura 1)

Esta configuración es necesaria si el número de direcciones IP públicas es limitado o si su proveedor de Internet le da un direccionamiento IP dinámico en la interfaz External. El Firebox se ubica en redes lógicas independientes y con direcciones de red separadas en cada una de las interfaces. La configuración Routed mode es la que mejor responde en la mayoría de las redes. Los servidores públicos conectados al Firebox utilizan direcciones privadas y el tráfico se dirige mediante la traducción de direcciones de red (NAT).

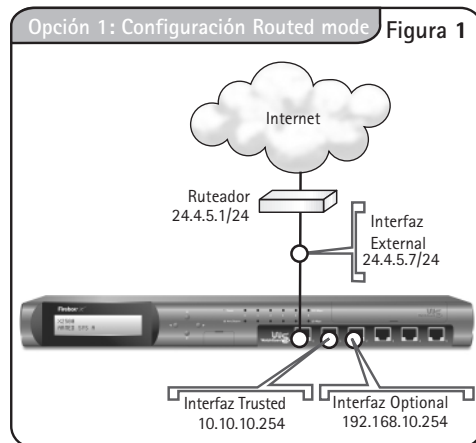



## Configuración Drop-in mode (Figura 2)

Esta configuración es necesaria si los servidores públicos conectados al Firebox utilizan direcciones públicas y el tráfico se dirige a través del dispositivo sin que se traduzcan las direcciones de red. El Firebox utiliza la misma dirección de red en todas las interfaces. Ya que este modo de configuración distribuye las direcciones lógicas de la red en las interfaces del Firebox, puede "colocar" el Firebox entre el ruteador y la LAN sin volver a configurar los computadores internos en la red.

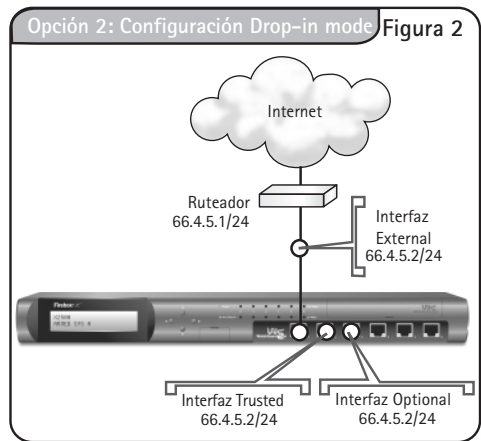

### MODO DE CONFIGURACIÓN DEL FIREWALL

Routed mode  Drop-in mode

### PREGUNTAS

Para obtener más información sobre las configuraciones Routed mode o Drop-in mode, consulte la sección Getting Started de la guía del usuario.

## Uso de una red secundaria (Figura 3)

Tanto si ha seleccionado el modo Routed o Drop-in, puede que su configuración necesite una red secundaria en la interfaz Trusted. Una red secundaria es una red lógica independiente conectada a la interfaz del Firebox mediante un switch o hub.

*Nota: La dirección IP que defina como red secundaria pasará a ser la ruta de salida de los computadores de esa red.*

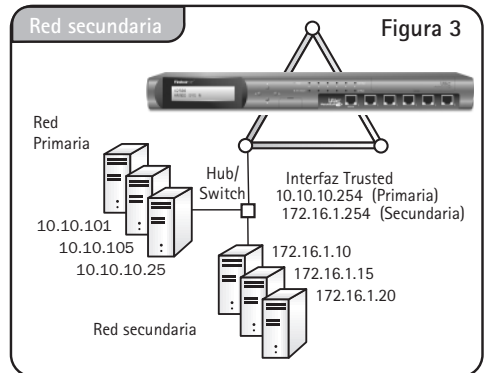

### RED SECUNDARIA

Sí  NO

# 2

## Recopilación de información de la red

Utilice las siguientes tablas para recopilar información de la red. Necesitará este material de referencia en los pasos 4 y 6. Tenga la guía de instalación rápida a mano por si la vuelve a necesitar.

### Direcciones de red (consulte la Figura 6)

\_\_\_\_\_ · \_\_\_\_\_ · \_\_\_\_\_ · \_\_\_\_\_  
Ruta de salida (Default Gateway)

\_\_\_\_\_ · \_\_\_\_\_ · \_\_\_\_\_ · \_\_\_\_\_ / \_\_\_\_\_  
Interfaz External

\_\_\_\_\_ · \_\_\_\_\_ · \_\_\_\_\_ · \_\_\_\_\_ / \_\_\_\_\_  
Interfaz Trusted (sólo en modo routed)

\_\_\_\_\_ · \_\_\_\_\_ · \_\_\_\_\_ · \_\_\_\_\_ / \_\_\_\_\_  
Interfaz Optional (sólo en modo routed)

\_\_\_\_\_ · \_\_\_\_\_ · \_\_\_\_\_ · \_\_\_\_\_  
Estación de gestión usada para la instalación

### Número de serie del Firebox X, ubicado en la parte posterior del dispositivo bajo el código de barras.

\_\_\_\_\_

### Autenticación PPP (si utiliza PPPoE en la interfaz External); proporcionado por el proveedor ISP si utiliza PPPoE.

\_\_\_\_\_  
Nombre del usuario de PPP

\_\_\_\_\_  
Contraseña de PPP

### Direcciones IP opcionales adicionales (consulte la Figura 6)

\_\_\_\_\_ · \_\_\_\_\_ · \_\_\_\_\_ · \_\_\_\_\_ / \_\_\_\_\_  
Red secundaria en la interfaz Trusted

\_\_\_\_\_ · \_\_\_\_\_ · \_\_\_\_\_ · \_\_\_\_\_ / \_\_\_\_\_  
Servidor de correo (SMTP)

\_\_\_\_\_ · \_\_\_\_\_ · \_\_\_\_\_ · \_\_\_\_\_ / \_\_\_\_\_  
Servidor Web (HTTP)

\_\_\_\_\_ · \_\_\_\_\_ · \_\_\_\_\_ · \_\_\_\_\_ / \_\_\_\_\_  
Servidor FTP

# 3

## Configuración de una estación de gestión

Puede administrar el WatchGuard Firebox X desde cualquier computador previamente definido como estación de gestión. Así, los registros de logs del Firebox se guardarán también en el computador de forma predeterminada. Se necesita Microsoft® Windows® NT/2000/XP con Intel® Pentium® II 500 MHz o superior, 25 MB de espacio en el disco duro es requerido para instalar todos los módulos de WatchGuard y 15 MB como mínimo para los archivos de logs.

DESCARGUE EL SOFTWARE MÁS RECIENTE

ACTIVE el servicio LiveSecurity® para conseguir las versiones más recientes del software de la estación de gestión.

[www.watchguard.com/support](http://www.watchguard.com/support)

Para definir la estación de gestión, instale el software correspondiente conforme al siguiente procedimiento:

1. Inserte el CD-ROM WatchGuard System Manager. Si el asistente de instalación no se inicia de forma automática, haga doble click en install.exe en el directorio raíz del CD.
2. Haga click en Download the Latest Software en la pantalla de instalación del Firebox X para descargar el software más actualizado. De esta forma, se iniciará el navegador Web y se establecerá la conexión con el sitio Web de WatchGuard. (Si no dispone de conexión a Internet, puede instalar directamente desde el CD-ROM. No obstante, no podrá optar al servicio de asistencia ni de la funcionalidad VPN hasta que active el servicio LiveSecurity.)
3. Siga las instrucciones de la pantalla para activar la suscripción al servicio LiveSecurity.
4. Descargue el software WatchGuard System Manager. El tiempo de descarga depende de la velocidad de la conexión.  
NOTA: Asegúrese de anotar el nombre y la ruta del archivo cuando lo guarde en el disco duro.
5. Ejecute el archivo de descompresión automática y avance por las pantallas hasta que aparezca el mensaje "WatchGuard Firebox X Set-up: Set-up Complete", indicativo de que la instalación se ha completado.
6. De forma predeterminada, el QuickSetup Wizard se iniciará una vez concluida la instalación del software. Antes de continuar con el QuickSetup Wizard, deberá conectar los cables del Firebox.

### IMPORTANTE

Si desea utilizar redes privadas virtuales (VPN) con IPSec, deberá descargar el software con encriptación media o alta. Consulte la sección Getting Started de la guía del usuario para obtener más información.



### CÓMO UTILIZAR LA ANOTACIÓN CON BARRAS (/)

En la anotación con barras, un número simple indica cuántos bits de la dirección IP identifican a la red en la que se ubica el host. Una máscara de red de 255.255.255.0 tiene un equivalente en barras de 8+8+8=24. Por ejemplo, escribir 192.168.42.23/24 es lo mismo que especificar la dirección IP 192.168.42.23 con la máscara de red correspondiente 255.255.255.0. Haga click en el botón Help del QuickSetup Wizard para obtener más información.



# 4

## Conexión de los cables del Firebox® X

Conecte el cable del Firebox X a la estación de gestión como se indica a continuación. (Consulte las figuras 4, 5, 6 y 7.) Nota: Los puertos del Firebox son puertos NIC, no de hub. Consulte la Figura 5 para obtener más datos sobre los puertos no marcados.

**IMPORTANTE**  
Para configurar Firebox X utilizando TCP/IP, consulte la sección Getting Started de la guía del usuario.





Figura 4

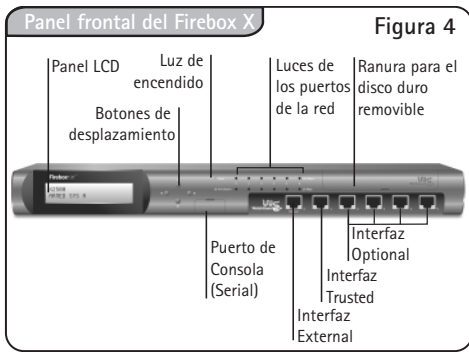

Figura 5

- El único puerto identificado en el Firebox X es el puerto External. Examine las áreas resaltadas para localizar los puertos de confianza.

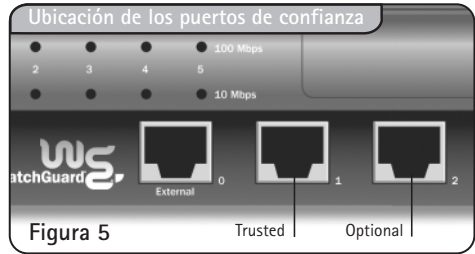

Figura 6

- Conecte el cable de alimentación eléctrica a la entrada correspondiente del dispositivo Firebox y a la toma de corriente. Deje el interruptor de encendido en la posición de apagado hasta que termine el paso 6.

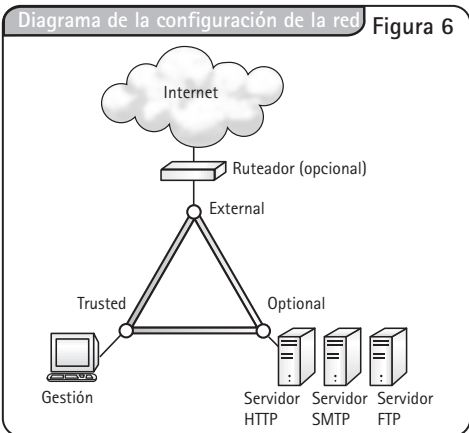

Figura 7

- Utilice el cable serial azul para conectar el puerto serial del Firebox (CONSOLA) al puerto COM de la estación de gestión. Utilice el cable rojo cruzado para conectar el puerto Trusted del Firebox al puerto Ethernet de la estación de gestión. (Puede cerrar la conexión a Internet en caso necesario.)

# 5

## Ejecución del programa QuickSetup Wizard

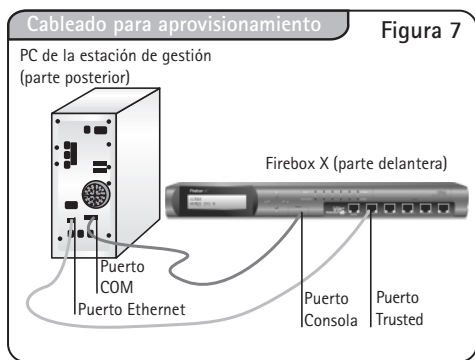
Una vez configurada la estación de gestión y conectados los cables al Firebox, recurra al QuickSetup Wizard para crear un archivo de configuración básico. Firebox X podrá funcionar como un Firewall sencillo y eficaz.

Para probar la conexión del Firebox a través del software de gestión antes de implementar el dispositivo en la red, consulte la sección Getting Started de la guía del usuario.



Si el QuickSetup Wizard no se abre, inícielo desde el escritorio de Windows seleccionando Inicio =>Programas => WatchGuard =>QuickSetup Wizard. Indique la información que el QuickSetup Wizard vaya solicitando según los datos recogidos en las tablas y las selecciones realizadas en los pasos 1 y 2 de esta guía. Tenga en cuenta lo siguiente:

- **Direccionamiento IP**  
Al introducir una dirección IP, teclee los números, puntos y barras de la secuencia. No utilice las teclas de tabulación o de flecha para pasar los puntos.
- **Redes secundarias "no enrutadas"**  
La casilla de verificación del QuickSetup Wizard "I have an additional non-routed network behind my Firebox" confirma la opción de contar con una red secundaria no enrutada conectada al Firebox y hace referencia a la entrada sobre la red secundaria de la interfaz Trusted de la tabla de configuración descrita en el paso 3.
- **Contraseñas (passphrases)**  
Las contraseñas distinguen mayúsculas y minúsculas, y deben tener al menos siete caracteres. Pueden componerse de caracteres alfanuméricos y caracteres especiales. Deberá crear dos contraseñas. La correspondiente al estado se utiliza para establecer conexiones de sólo lectura con el Firebox y, la correspondiente a la configuración, para conexiones de lectura/escritura con el mismo.

Cuando aparezca el cuadro de diálogo "Firebox Basic Configuration Complete" en el QuickSetup Wizard de WatchGuard, habrá completado correctamente la instalación del Firebox.

## 6 Implementación del Firebox X en la red

Firebox X se puede utilizar como un Firewall básico con las siguientes propiedades:

- Se permite todo el tráfico saliente.
- El tráfico entrante se bloquea, a menos que especifique un servidor en el QuickSetup Wizard.
- Los logs son enviados a la estación de gestión que contiene el WatchGuard Security Event Processor.

Implemente el dispositivo Firebox X en la red

- Sitúe el dispositivo Firebox en su ubicación permanente.
- Conéctelo a la red.  
*NOTA: Asegúrese de no cometer los errores de implementación en la red mostrados en la Figura 8.*
- Cambie la ruta de salida en todos los equipos conectados a las interfaces Trusted u Optional del Firebox.

### IMPORTANTE

El archivo de configuración creado con el QuickSetup Wizard contiene parámetros básicos. Para que la configuración responda a sus necesidades de seguridad específicas, deberá crear otro archivo. Consulte la sección Getting Started de la guía del usuario para iniciar este proceso.

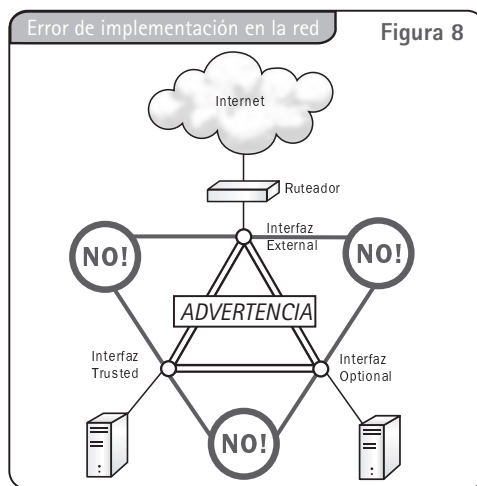

Evite interconectar las interfaces del Firebox accidentalmente, por ejemplo, conectándolas al mismo hub o switch. Esto es lo que se conoce como "configuración de bucle", proceso que pasa por alto las funciones del Firewall y que inutiliza el dispositivo Firebox.

# 7

## Siguiente paso

¡Felicidades! Ha instalado, configurado e implementado correctamente su nuevo dispositivo Firebox X en la red. ¿Cuál es el siguiente paso? A continuación, le recordamos algunos aspectos que debe tener en cuenta como nuevo cliente.

### Personalización de las políticas de seguridad

Puede personalizar las políticas de seguridad adicionando servicios (filtros en el nivel de las aplicaciones, o proxies, y filtros de paquetes) que amplíen o restrinjan el tráfico de entrada o salida en el Firewall. Todos los servicios mantienen un buen equilibrio entre seguridad y accesibilidad de la red. Antes de seleccionar un servicio u otro, tenga en cuenta las necesidades de su empresa con la condición de que los recursos informáticos estén protegidos. Éstos son algunos de los servicios más comunes que suelen incorporar las empresas:

- HTTP (Servicio Web)
- SMTP (Servicio de correo electrónico)
- DNS (Servicio de nombres de dominio)
- FTP (Servicio de transferencia de archivos)

### Configuración de servicios

Consulte el capítulo "Types of Services" de la guía de referencia para obtener una lista detallada de los servicios que puede añadir, así como los capítulos "Configuring Filtered Services" y "Configuring Proxied Services" de la guía del usuario para conocer más acerca de la adición de servicios como SpamScreen o WebBlocker y filtros en el nivel de las aplicaciones.

### Garantías del servicio LiveSecurity®

Firebox X incluye una suscripción a nuestro galardonado servicio LiveSecurity®. Al suscribirse, podrá beneficiarse de los siguientes aspectos:

- ✓ Protección actualizada de la red con las últimas actualizaciones de software
- ✓ Resolución de problemas a través de un competente servicio de asistencia técnica que incluye tutoriales paso a paso y preguntas frecuentes
- ✓ Reducción del período de inactividad con alertas y consejos de configuración para combatir los peligros más recientes
- ✓ Desarrollo de su capacidad con detallados recursos de capacitación interactiva
- ✓ Preparación ante las amenazas que pueden afectar a su seguridad con editoriales y análisis de expertos del sector
- ✓ Ampliación de la seguridad de la red con software integrado, utilidades y ofertas especiales

## Asistencia técnica

**1.877.232.3531**  
(EE.UU. y Canadá)

**+1.206.613.0456**  
(el resto de los países)

**[www.watchguard.com/support](http://www.watchguard.com/support)**

# WatchGuard® Firebox® X QuickStart ガイド

## はじめに

WatchGuard® Firebox® X は本当に必要なセキュリティを提供します。完全統合されたこの装置には、強力かつ多様なネットワーク・セキュリティ、直感的管理、そして LiveSecurity サービスによるプレミアム・サポートが装備されています。このガイドでは、WatchGuard Firebox X の初期インストールについて説明します。ハードウェアの仕様や包括的なセットアップ手順については、『Hardware Guide』および『User Guide』を参照してください。

### パッケージの内容を確認します。

- ✓ WatchGuard Firebox X 装置
- ✓ QuickStart ガイド
- ✓ ユーザー・マニュアル
- ✓ シリアル・ケーブル (青) × 1
- ✓ Ethernet クロスオーバー・ケーブル (赤)
- ✓ Ethernet ケーブル (緑) × 3
- ✓ 電源ケーブル
- ✓ WatchGuard System Manager CD
- ✓ ライセンス・キー証明書

### インストールの手順を確認します。

- ✓ ファイアウォール設定モードの選択
- ✓ ネットワーク情報の収集
- ✓ 管理ステーションの設定
- ✓ Firebox X のケーブル接続
- ✓ QuickSetup ウィザードの実行
- ✓ Firebox X のネットワークへの配置
- ✓ LiveSecurity® サービスへの登録

1

## ファイアウォール設定モードの選択

**重要!:** WatchGuard Firebox X をインストールする前に、Firebox X をネットワークに組み込む方法を選択する必要があります。まず、既存のネットワークに最も近い設定モードを選択します。ここで、ルーテッド設定およびドロップイン設定という 2 つのオプションがあります。ここで選択した設定は手順 5 で使用します。

**注:** インストールを開始する前に、『QuickStart ガイド』全体をお読みください。

## ルーテッド設定 (図 1)

この設定は、公開 IP アドレスの数が制限されている場合、または外部インターフェイスに動的 IP アドレスを使用している場合に必要です。Firebox は、各インターフェイスに独立した論理ネットワークおよび独立したネットワーク・アドレスを使用して実行されます。ほとんどのネットワークについては、ルーテッド設定が最適です。Firebox の背後にある公開サーバーはプライベート・アドレスを使用し、トラフィックはネットワーク・アドレス変換を使用してルーティングされます。

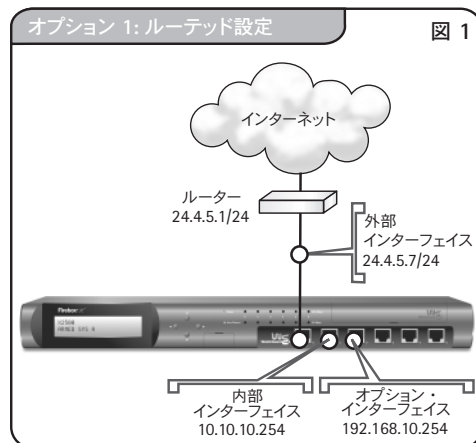

## ドロップイン設定 (図 2)

この設定は、Firebox の背後にある公開サーバーが公開アドレスを使用している場合、およびトラフィックがネットワーク・アドレス変換を使用せずに Firebox を介してルーティングされる場合に必要です。Firebox は、すべてのインターフェイスで同じネットワーク・アドレスを使用して実行されます。この設定モードは、ネットワークの論理アドレス・スペースを Firebox の各インターフェイスに分散するため、ローカル・マシンの再設定せずにルーターと LAN の間に Firebox を「ドロップ」することができます。

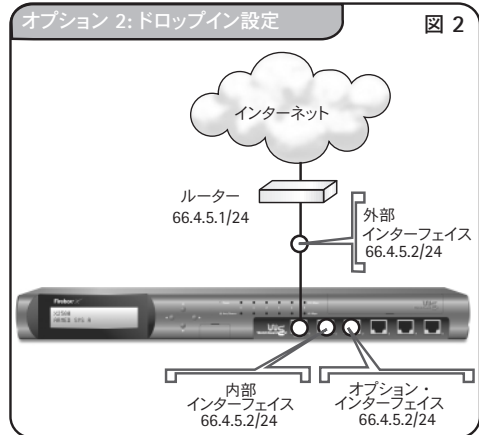

### ファイアウォール設定モード

ルーテッド  ドロップイン

### 詳細についての質問

ルーテッド設定 またはドロップイン設定の詳細については、『User Guide』の『Getting Started』のセクションを参照してください。



## セカンダリー・ネットワークの使用 (図 3)

ルーテッド設定またはドロップイン設定のいずれのモードを選択しても、内部インターフェイスでセカンダリー・ネットワークが必要になる場合があります。セカンダリー・ネットワークとは、スイッチまたはハブによって Firebox のインターフェイスに接続される、独立した論理ネットワークです。

注: セカンダリー・ネットワークとして指定する IP アドレスは、そのネットワーク上のコンピューターのデフォルト・ゲートウェイになります。

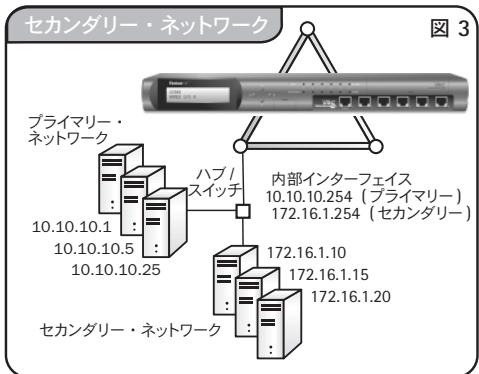

### セカンダリー・ネットワーク

あり  なし



## 2

### ネットワーク情報の収集

次の表を使用して、ネットワーク情報を収集します。この情報は手順 4 および手順 6 が必要になります。『QuickStart ガイド』は、いつでも参照できるように分かりやすい場所に保管してください。

#### ネットワーク・アドレス (図 6 を参照)

\_\_\_\_\_ . \_\_\_\_\_ . \_\_\_\_\_ . \_\_\_\_\_  
デフォルト・ゲートウェイ

\_\_\_\_\_ . \_\_\_\_\_ . \_\_\_\_\_ / \_\_\_\_\_  
外部インターフェイス

\_\_\_\_\_ . \_\_\_\_\_ . \_\_\_\_\_ / \_\_\_\_\_  
内部インターフェイス (ルーテッド設定のみ)

\_\_\_\_\_ . \_\_\_\_\_ . \_\_\_\_\_ / \_\_\_\_\_  
オプション・インターフェイス (ルーテッド設定のみ)

\_\_\_\_\_ . \_\_\_\_\_ . \_\_\_\_\_ . \_\_\_\_\_  
インストールに使用する管理ステーション

#### Firebox X シリアル・ナンバー (Firebox 底面のバーコードの下に記載)

\_\_\_\_\_

#### PPPoE を使用している場合に ISP から提供される PPP 認証 (外部インターフェイスで PPPoE を使用している場合)

\_\_\_\_\_

PPP ユーザー名

\_\_\_\_\_

PPP パスワード

#### 追加のオプション IP アドレス (図 6 を参照)

\_\_\_\_\_ . \_\_\_\_\_ . \_\_\_\_\_ / \_\_\_\_\_  
内部インターフェイスのセカンダリー・ネットワーク

\_\_\_\_\_ . \_\_\_\_\_ . \_\_\_\_\_ / \_\_\_\_\_  
メール (SMTP) サーバー

\_\_\_\_\_ . \_\_\_\_\_ . \_\_\_\_\_ / \_\_\_\_\_  
ウェブ (HTTP) サーバー

\_\_\_\_\_ . \_\_\_\_\_ . \_\_\_\_\_ / \_\_\_\_\_  
FTP サーバー

# 3

## 管理ステーションの設定

管理ステーションに指定したどのコンピューターからでも WatchGuard Firebox X を管理することができます。デフォルトでは、管理ステーションに指定したコンピューターに Firebox ログも保存されます。Intel® Pentium® II 500 Mhz 以上を搭載した Microsoft® Windows® NT/2000/XP が必要です。すべての WatchGuard モジュールをインストールするには 25 MB のハード・ディスク空き容量、およびログ・ファイル用に最低 15 MB が必要です。

**最新ソフトウェアを  
ダウンロードしましょう!**

LiveSecurity® サービスを有効にして、最新版の管理ステーション・ソフトウェアを入手しましょう。

[www.watchguard.com/support](http://www.watchguard.com/support)

**管理ステーションを指定するには、次の手順に従って管理ソフトウェアをインストールします。**

1. WatchGuard System Manager CD-ROM を挿入します。インストール・ウィザードが自動的に表示されない場合は、CD のルート・ディレクトリーにある install.exe をダブルクリックします。
2. [Firebox X Installation] 画面で [Download the Latest Software] をクリックします。ウェブ・ブラウザが起動し、WatchGuard ウェブサイトが表示されます。(インターネット接続をしていない場合は、CD-ROM から直接インストールできます。ただし、LiveSecurity サービスを有効にするまではサポートおよび VPN 機能を利用することはできません)。
3. 画面の指示に従って、LiveSecurity サービスの契約を有効にします。
4. WatchGuard System Manager ソフトウェアをダウンロードします。ダウンロード時間は接続スピードによって異なります。注: ハード・ディスクにファイルを保存する際には、ファイル名とパスをメモしておいてください。
5. 自己解凍ファイルを実行して、画面の指示に従って進むと [WatchGuard Firebox X Set-up: Set-up Complete] 画面が表示されます。
6. デフォルトでは、ソフトウェアのインストール終了時に QuickSetup ウィザードが起動します。QuickSetup ウィザードを続ける前に、まず Firebox をケーブル接続する必要があります。

### 重要

IPSec で仮想プライベート・ネットワーク (VPN) を使用する場合は、中程度または強力な暗号化ソフトをダウンロードする必要があります。詳細については、『User Guide』の『Getting Started』のセクションを参照してください。



### スラッシュを使用した表記

スラッシュを使用した表記では、1 つの数字はホストの存在するネットワークを識別する IP アドレスのビット数を示します。255.255.255.0 というネットワーク・マスクには、 $8+8+8=24$  に相当するスラッシュが含まれています。たとえば、192.168.42.23/24 と表記することは、255.255.255.0 という対応するネットワーク・マスクを持った IP アドレス 192.168.42.23 を指定することと同じことです。詳細については、QuickSetup ウィザードで [Help] ボタンをクリックしてください。



# 4

## Firebox® X のケーブル接続

次の手順に従って、Firebox X を管理ステーションにケーブル接続します(下記の図 4、5、6 および 7 を参照)。注: Firebox のポートはハブ・ポートではなく、すべて NIC ポートです。表示のないポートの詳細については、図 5 を参照してください。

### 重要

TCP/IP を使用して Firebox X をセットアップするには、『User Guide』の『Getting Started』のセクションを参照してください。

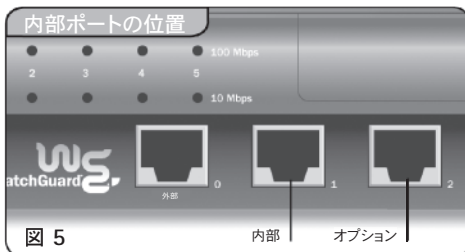
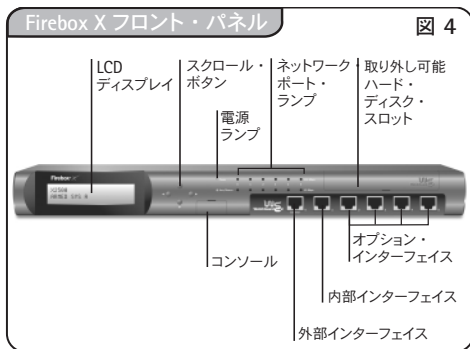

- Firebox X では外部ポートのみが表示されています。内部ポートについては、強調表示された図を参照してください。

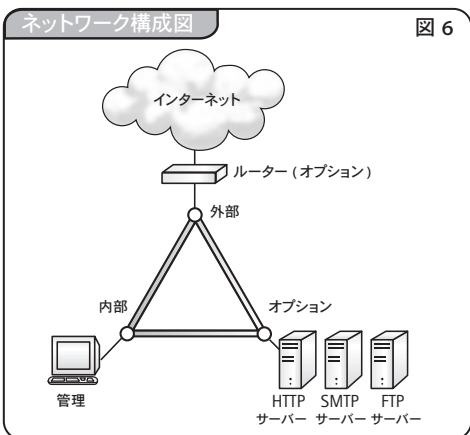

- 電源コードを Firebox 側の端子と電源に差し込みます。手順 6 が終了するまで、電源スイッチは切っておきます。

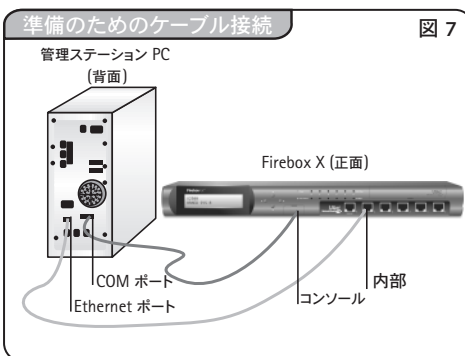

- 青色のシリアル・ケーブルを使用して、Firebox シリアル・ポート (コンソール) を管理ステーションの COM ポートに接続します。赤色のクロスオーバー・ケーブルを使用して、Firebox 内部インターフェイスを管理ステーションの Ethernet ポートに接続します (必要に応じてインターネットの接続を切ります)。

# 5

## QuickSetup ウィザードの実行

管理ステーションの設定および Firebox X のケーブル接続が終了したら、QuickSetup ウィザードを使用して、基本設定ファイルを作成します。これにより、Firebox X は、シンプルながら即座に効果の出るファイアウォールとして機能します。

Firebox をネットワークに配置する前に、管理ソフトウェアを介して Firebox への接続をテストするには、『User Guide』の『Getting Started』のセクションを参照してください。



QuickSetup ウィザードがまだ起動していない場合は、Windows デスクトップの [スタート] メニューから、[プログラム]、[WatchGuard]、[QuickSetup Wizard] の順にクリックして起動します。このガイドの手順 1 で選択した設定および手順 2 で作成した表を参照しながら、QuickSetup ウィザードのメッセージに従って情報を入力します。次の点に注意してください。

### ■ IP アドレス入力

IP アドレスを入力する際には、数字、ピリオド、およびスラッシュを続けて入力してください。入力箇所を移動する際に Tab キーや矢印キーを使用しないでください。

### ■ ルーティングされていないセカンダリー・ネットワーク

QuickSetup ウィザードの [I have an additional non-routed network behind my Firebox] というチェックボックスは、手順 2 のネットワーク構成表に入力した内部インターフェイスのセカンダリー・ネットワークを示しています。

### ■ パスフレーズ

パスフレーズは 7 文字以上必要で、大文字と小文字を区別します。文字、数字、および特殊文字を組み合わせて入力することができます。2 種類のパスフレーズを作成します。ステータス・パスフレーズは、Firebox への読み取り専用接続に使用します。設定パスフレーズは、Firebox への読み書き接続に使用します。

WatchGuard QuickSetup ウィザードで [Firebox Basic Configuration Complete] ダイアログ・ボックスが表示されたら、Firebox のインストールは完了です。

## 6 Firebox® X のネットワークへの配置

Firebox X は次のプロパティを持つ基本ファイアウォールとして使用できるようになりました。

- すべての送信トラフィックが許可されます。
- QuickSetup ウィザードでサーバーを指定していない場合は、すべての着信トラフィックがブロックされます。
- ログは、管理ステーションにある WatchGuard セキュリティ・イベント・プロセッサに送信されます。

Firebox X をネットワークに配置します。

- Firebox を設置する場所に置きます。
- Firebox をネットワークに接続します。  
注: 図 8 に示したようなネットワーク配置エラーが起こらないように注意してください。
- Firebox の内部インターフェイスまたはオプション・インターフェイスの背後に接続されているすべてのデスクトップについて、デフォルト・ゲートウェイの設定を変更します。

### 重要

QuickSetup ウィザードを使用して作成した設定ファイルは基本設定です。セキュリティ・ポリシーに応じて設定ファイルを作成する必要があります。設定ファイルを作成するには、『User Guide』の『Getting Started』のセクションを参照してください。

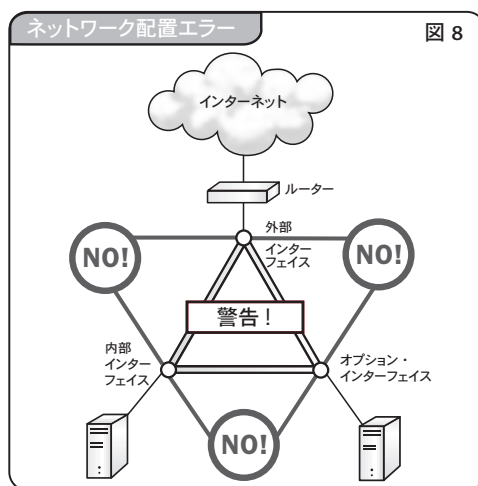

Firebox の各インターフェイスを、同じハブまたはスイッチに接続するなど、相互に接続しないように注意してください。この接続は「ループ設定」と呼ばれ、これを行うと Firebox が使用できなくなり、すべてのファイアウォール機能が回避されてしまいます。

# 7

## おわりに

これですべての設定が完了しました。新しい Firebox X が正常にインストールおよび設定され、ネットワークに配置されました。最後に、Firebox X をはじめてお使いになるお客様は以下をお読みください。

### セキュリティ・ポリシーのカスタマイズ

ファイアウォール内外の出入りを広げたり制限したりするサービス（プロキシと呼ばれるアプリケーション・レイヤー・フィルタやパケット・フィルタ）を追加して、セキュリティ・ポリシーをカスタマイズできます。どのサービスも、ネットワーク・セキュリティと接続性のどちらかが影響を受けます。サービスを選択する際には、所属する組織のニーズとコンピューター資産を攻撃から保護する要件のバランスを取ってください。一般的によく利用されているサービスは以下のとおりです。

- HTTP (ウェブ・サービス)
- SMTP (電子メール・サービス)
- DNS (ドメイン名サービス)
- FTP (ファイル転送サービス)

### 追加サービスの設定

追加サービスの一覧は、『Reference Guide』の『Types of Services』の章を参照してください。また、SpamScreen、WebBlocker、およびアプリケーション・レイヤー・フィルタなどの追加サービスについての詳細は『User Guide』の『Configuring Filtered Services』および『Configuring Proxied Services』の章を参照してください。

### LiveSecurity® サービスご利用の利点

Firebox X には、数々の賞を受賞した LiveSecurity® サービスへの登録が含まれます。サービス内容は以下のとおりです。

- ✓ 最新のソフトウェア・アップグレードにより、最新のネットワーク保護が可能になります。
- ✓ 手順を分かりやすく記載したチュートリアルやよくあるお問い合わせ (FAQ) を含む、総合的なテクニカル・サポートで問題を解決することができます。
- ✓ 最新の脅威やセキュリティ・ホールに対抗するための警告や設定のヒントで、ダウンタイムを削減します。
- ✓ 詳細でインタラクティブなトレーニング・リソースで専門知識を深めます。
- ✓ 業界のエキスパートによる特集記事や分析で、将来のセキュリティ脅威に備えます。
- ✓ 包括的なソフトウェア、ユティリティ、および特別サービスで、ネットワーク・セキュリティを高めます。

## テクニカル・サポート

**1.877.232.3531**  
(米国およびカナダ)

**+1.206.613.0456**  
(その他の国)

[www.watchguard.com/support](http://www.watchguard.com/support)

**005-31-11-4950**  
(日本のお客様)

[www.watchguard.co.jp/support/index.html](http://www.watchguard.co.jp/support/index.html)

# WatchGuard® Firebox® X 快速入门指南

## 使用入门

WatchGuard® Firebox® X 是一个完全集成的设备，通过 LiveSecurity® 服务提供了功能强大的分层网络安全、直观管理及高级支持。此《快速入门指南》包括 WatchGuard Firebox X 的初始安装说明。有关硬件规格和完整的设置说明，请参阅您的 Hardware Guide 和 User Guide。

### 检查包装箱内容

- ✓ WatchGuard Firebox X 设备
- ✓ 《快速入门指南》
- ✓ 用户说明文档
- ✓ 一根串行电缆（蓝色）
- ✓ 以太网交叉电缆（红色）
- ✓ 三根以太网电缆（绿色）
- ✓ 电源线
- ✓ WatchGuard 系统管理器 CD
- ✓ 许可密钥证书

### 检查安装步骤

- ✓ 选择防火墙配置模式
- ✓ 收集网络信息
- ✓ 设置管理工作站
- ✓ 连接到 Firebox X
- ✓ 运行 QuickSetup Wizard
- ✓ 将 Firebox X 部署到您的网络
- ✓ 注册 LiveSecurity 服务

# 1

## 选择防火墙配置模式

要点！安装 WatchGuard Firebox X 前，需要决定如何将 Firebox X 并入网络。首先，选择最密切反映现有网络的配置模式。有两种可能的选项：Routed 和 Drop-in 配置。您在此处的选择将在步骤 5 中使用。

注：在开始执行安装过程前请通篇阅读《快速入门指南》。

## Routed 配置（图 1）

如果公共 IP 地址数量受限制，或者在外部接口上使用动态 IP 地址，必须使用此配置。Firebox 可以在它每个接口上将单独的逻辑网络和网络地址放在一起。大多数网络在使用 Routed 配置时效果最好。Firebox 后面的公共服务器使用私有地址，并且流量通过网络地址转换进行路由。

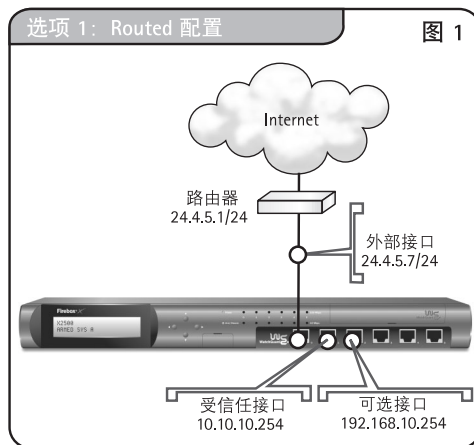

## Drop-in 配置 (图 2)

如果 Firebox 后面的公共服务器使用公共地址，并且流量通过 Firebox 而不使用网络地址转换进行路由，必须使用此配置。Firebox 在所有接口上都应使用相同的网络地址。由于此配置模式将网络的逻辑地址空间分布到 Firebox 接口，因此，您可以将 Firebox “混入”到路由器与局域网之间而无需重新配置任何本地机器。

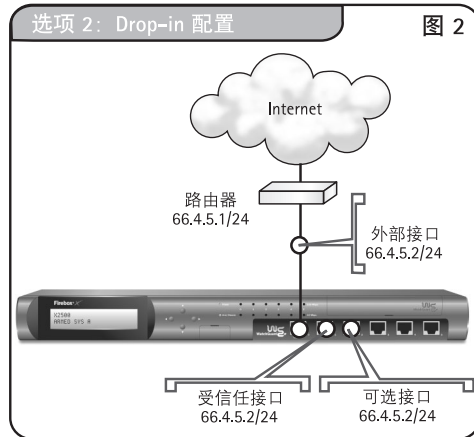

### 防火墙配置模式

Routed

Drop-in

### 问题

有关 Routed 或 Drop-in 配置的详情，请参阅 User Guide 的 Getting Started 部分。



## 使用辅助网络 (图 3)

无论您选择了 Routed 或 Drop-in 配置模式，您的网络结构可能需要在受信任接口上配置一个辅助网络。辅助网络作为一个分开的逻辑网络通过集线器或交换机连接到 Firebox 接口。

注：宣布为辅助网络的 IP 地址将成为该网络上计算机的默认网关。

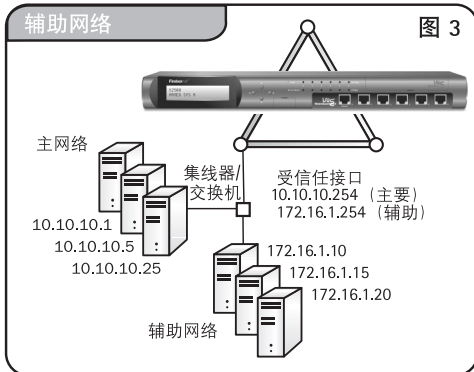

### 辅助网络

是

否

# 2

## 收集网络信息

使用下表收集网络信息。步骤 4 和步骤 6 中将需要用到此资料。请将《快速入门指南》放置在安全位置以备将来参考。

### 网络地址 (参见图 6)

默认网关

\_\_\_\_\_ . \_\_\_\_\_ . \_\_\_\_\_ . \_\_\_\_\_

外部接口

\_\_\_\_\_ . \_\_\_\_\_ . \_\_\_\_\_ . \_\_\_\_\_ / \_\_\_\_\_

受信任接口 (仅限路由模式)

\_\_\_\_\_ . \_\_\_\_\_ . \_\_\_\_\_ . \_\_\_\_\_ / \_\_\_\_\_

可选接口 (仅限路由模式)

\_\_\_\_\_ . \_\_\_\_\_ . \_\_\_\_\_ . \_\_\_\_\_ / \_\_\_\_\_

用于安装的管理工作站

\_\_\_\_\_ . \_\_\_\_\_ . \_\_\_\_\_ . \_\_\_\_\_

Firebox X 系列号在 Firebox 后面的条形码下。

\_\_\_\_\_

使用 PPPoE 时由您的 ISP 提供的 PPP 验证 (如果在外部接口上使用 PPPoE)

PPP 用户名

\_\_\_\_\_

PPP 密码

\_\_\_\_\_

其它可选 IP 地址 (参见图 6)

受信任接口上的辅助网络

\_\_\_\_\_ . \_\_\_\_\_ . \_\_\_\_\_ . \_\_\_\_\_ / \_\_\_\_\_

邮件 (SMTP) 服务器

\_\_\_\_\_ . \_\_\_\_\_ . \_\_\_\_\_ . \_\_\_\_\_ / \_\_\_\_\_

Web (HTTP) 服务器

\_\_\_\_\_ . \_\_\_\_\_ . \_\_\_\_\_ . \_\_\_\_\_ / \_\_\_\_\_

FTP 服务器

\_\_\_\_\_ . \_\_\_\_\_ . \_\_\_\_\_ . \_\_\_\_\_ / \_\_\_\_\_



# 3

## 设置管理工作站

可以从您指定为管理工作站的任一计算机上管理 WatchGuard Firebox X。默认情况下，Firebox 日志也将保存到此计算机。要求使用 Microsoft® Windows® NT/2000/XP，以及 Intel® Pentium® II 500 Mhz 或更高。需要 25 MB 硬盘空间安装所有 WatchGuard 模块，加上最少 15 MB 空间存储日志文件。

### 下载最新软件！

激活您的 LiveSecurity® 服务以获得最新版本的管理工作站软件！

[www.watchguard.com/support](http://www.watchguard.com/support)

要指定管理工作站，请按以下操作安装管理软件：

1. 插入 WatchGuard 系统管理器 CD-ROM。如果安装向导不自动显示，则双击 CD 根目录中的 install.exe。
2. 单击 Firebox X Installation 屏幕上的 Download the Latest Software。这将会启动 Web 浏览器并连接到 WatchGuard 网站。（如果您没有 Internet 连接，则可以直接从 CD-ROM 安装。然而，在激活 LiveSecurity 服务前，您将不能使用支持和 VPN 功能。）
3. 遵循屏幕上的指示激活 LiveSecurity 服务预订。
4. 下载 WatchGuard 系统管理器软件。下载时间将随连接速度不同而异。  
注：确保在将文件保存到硬盘驱动器时记下了文件的名称和路径！
5. 执行自解压文件，遵循屏幕指示操作，直至出现 “WatchGuard Firebox X Set-up: Set-up Complete” 屏幕。
6. 默认情况下，QuickSetup Wizard 将在软件安装结束时启动。您必须先将 Firebox 连线才可继续 QuickSetup Wizard。

### 要点

如果要通过 IPSec 使用虚拟专用网 (VPN)，则必须下载中等或强加密软件。有关详情，请参阅 User Guide 的 Getting Started 部分。



### 使用斜杠注释

在斜杠注释中，单个数字表示多少位 IP 地址确定主机驻留的网络。网络掩码 255.255.255.0 具有等于 8+8+8=24 的斜杠。例如，编写 192.168.42.23/24 等同于指定具有相应网络掩码 255.255.255.0 的 IP 地址 192.168.42.23。单击 QuickSetup Wizard 中的 Help（帮助）按钮以了解详情。



# 4

## 连接到 Firebox® X

执行以下操作，将 Firebox X 连接到管理工作站。（参见下面的图 4、5、6 和 7）注：所有 Firebox 端口为 NIC 端口，而不是集线器端口。参见图 5 以了解未标记端口的详情。

### 要点

要使用 TCP/IP 设置 Firebox X，请参阅 User Guide 的 Getting Started 部分。



图 4



图 5

- Firebox X 上只标记了外部端口。请查看受信任端口的突出显示区域。

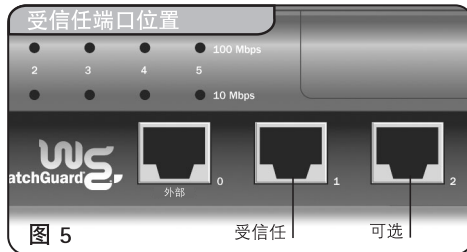

图 6

- 将电源线插入 Firebox 电源输入端和电源。将电源开关置于“off”位置直至步骤 6 结束。

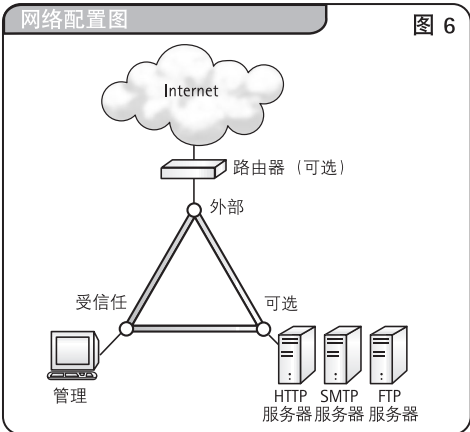

图 7

- 使用蓝色串行电缆将 Firebox 串行端口（控制台）连接到管理工作站 COM 端口。使用红色交叉电缆将 Firebox 受信任接口连接到管理工作站以太网端口。（如有必要，您可以断开以太网连接。）

# 5

## 运行 QuickSetup Wizard

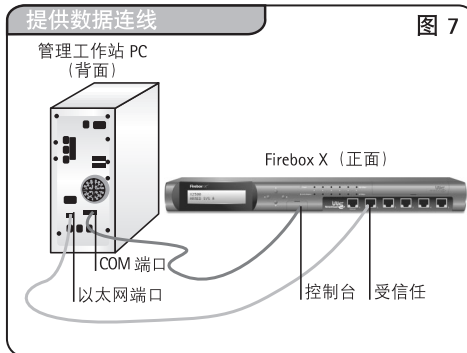
在完成管理工作站设置和 Firebox X 连线后，使用 QuickSetup Wizard 创建基本配置文件。这使 Firebox X 可作为一个简单而有效的防火墙。

要在网络上部署 Firebox 前通过管理软件测试到 Firebox 的连接，请参阅 User Guide 的 Getting Started 部分。



如果 QuickSetup Wizard 尚未启动，则通过选择“开始”=>“程序”=> WatchGuard => QuickSetup Wizard 启动该向导。参照本指南步骤 1 和 2 中的表格与选择，按 QuickSetup Wizard 提示提供信息。请注意以下信息：

- IP 寻址  
输入 IP 地址时，按顺序键入数字、句点和斜杠。不要使用 Tab 或方向键跳过句点。
- 辅助“非路由”网络  
标签为“I have an additional non-routed network behind my Firebox”的 QuickSetup Wizard 复选框是指步骤 3 网络配置表中的“受信任接口上的辅助网络”项。
- 密码短语  
密码短语区分大小写，并且长度必须至少为七个字符。它们可以是字母、数字和特殊字符的任意组合。您将创建两个密码短语。状态密码短语用于建立到 Firebox 的只读连接。配置密码短语用于建立到 Firebox 的读/写连接。

WatchGuard QuickSetup Wizard 中出现“Firebox Basic Configuration Complete”对话框时，Firebox 安装已成功完成。

## 6 将 Firebox® X 部署到您的网络

Firebox X 现有可用作具有以下属性的基本防火墙：

- 允许所有输出业务。
- 除非在 QuickSetup Wizard 中指定了服务器，否则阻止所有输入业务。
- 日志将发送到管理工作站上的 WatchGuard 安全事件处理程序。

### 将 Firebox X 部署到网络

- 将 Firebox 放入其永久位置。
- 将 Firebox 连接到网络。  
*注：确保避免出现图 8 所示的网络部署错误。*
- 更改在 Firebox 受信任或可选接口后连接的所有桌面上的默认网关设置。

#### 要点

使用 QuickSetup Wizard 创建的配置文件是基本配置。您现在应创建符合安全策略需要的配置文件。请参阅 User Guide 的 Getting Started 部分以开始执行此过程。

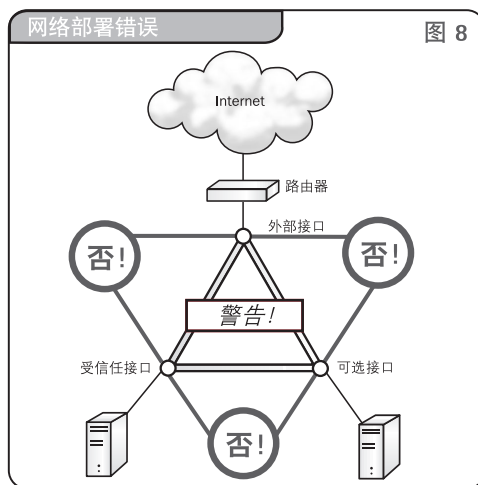

注意防止意外将 Firebox 接口彼此相连，例如将它们连接到同一集线器或交换机。这称为“环路配置”，并且将忽略所有防火墙功能，使您的 Firebox 不起作用。

# 7

## 下一步操作

恭喜您！您已成功在网络上安装、配置和部署了新 Firebox X。下一步操作下面是新客户要记住的一些内容。

### 自定义您的安全策略

通过添加服务 — 应用层过滤器（称为代理）和分组过滤器以拓宽或限制防火墙内外允许的操作，您可自定义安全策略。每个服务均会在网络安全与可访问性之间形成折衷。选择服务时，权衡组织的需要与保护计算机资产免受攻击的要求。组织通常添加的一些常见服务如下：

- HTTP（Web 服务）
- SMTP（电子邮件服务）
- DNS（域名服务）
- FTP（文件传送服务）

### 设置添加的服务

请参阅 Reference Guide 的“Types of Services”章节，了解可以添加的完整服务列表，并参阅 User Guide 的“Configuring Filtered Services”和“Configuring Proxied Services”章节，了解有关添加诸如 SpamScreen 或 WebBlocker 等服务和应用层过滤器的更多信息。

### LiveSecurity® 服务功能

Firebox X 包括了我们的获奖 LiveSecurity 服务预订。您的预订：

- ✓ 通过最新软件升级，提供最新的网络保护。
- ✓ 解决与完整技术支持相关的问题，包括逐步教程和常见问题 (FAQ)。
- ✓ 通过警告和配置提示来防止最新的威胁和漏洞，减少停机时间。
- ✓ 通过详细的交互式培训资源，开发自己的专门技术。
- ✓ 通过行业专家的教学和分析，时刻准备好防止即将到来的安全威胁。
- ✓ 通过随附软件、实用程序和特别提供的产品，延伸网络安全。

## 技术支持

**1.877.232.3531**  
(美国和加拿大)

**+1.206.613.0456**  
(所有其它国家/地区)

**[www.watchguard.com/support](http://www.watchguard.com/support)**

**ADDRESS:**  
505 Fifth Avenue South, Suite 500  
Seattle, WA 98104-3892

**E-MAIL:**  
[information@watchguard.com](mailto:information@watchguard.com)

**WEB:**  
[www.watchguard.com](http://www.watchguard.com)

**U.S. SALES:**  
1.800.734.9905

**INTERNATIONAL  
SALES:**  
+1.206.613.0895

**FAX:**  
+1.206.521.8342

